





## Desenhar linhas e formas básicas

1. Na caixa de ferramentas, escolha uma destas opções:

\* Para desenhar uma linha ou forma, selecione a ferramenta 'Linha' , 'Elipse' , 'Retângulo'  ou 'Polígono' . (Mantenha pressionada a ferramenta 'Retângulo' para selecionar a ferramenta 'Elipse' ou 'Polígono'.)



\* Para desenhar um quadro de gráfico de espaço reservado (vazio), selecione a ferramenta 'Quadro de elipse' , 'Quadro de retângulo'  ou 'Quadro de polígono' .

2. Arraste na janela de documento para criar o caminho ou o quadro. Para desenhar do centro para fora, mantenha pressionada a tecla Alt (Windows) ou Option (Mac OS).

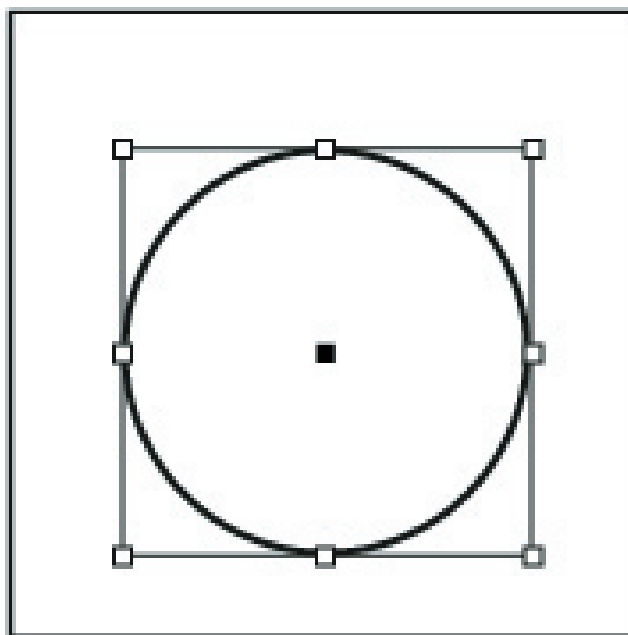
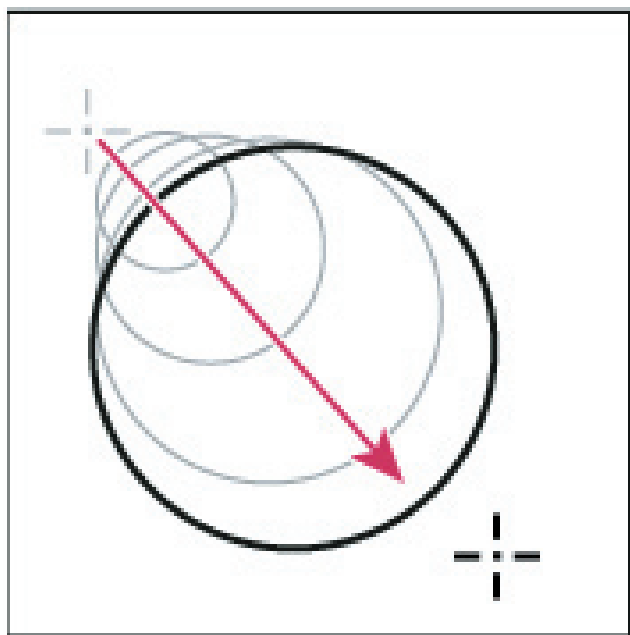
 Para limitar uma linha a ângulos de 45°, ou a largura e altura de um caminho ou quadro às mesmas proporções, arraste mantendo a tecla Shift pressionada.



**Ação de arrastar para criar um círculo básico**

**Nota:** O resultado mostrado acima exibe uma caixa delimitadora em torno do caminho. Essa caixa delimitadora será exibida se a ferramenta 'Seleção'  tiver sido ativada recentemente. Se a ferramenta ativada recentemente foi a 'Seleção direta' , o caminho aparecerá com pontos âncora.